

Since 1968

COMMAX
SmartHome & Security

Barevný videotelefon CDV-70MHM



***Instalační manuál
Návod k použití***

Děkujeme, že jste si zakoupili výrobek firmy COMMAX. Před vlastní instalací ověřte, zda máte požadovaný model s odpovídajícím napájením.

Důležité poznámky k bezpečnosti

1. Před vlastní instalací pozorně prostudujte všechny sekce instalačního manuálu
2. Uschovejte si prosím tento návod pro budoucí použití
3. Používejte pouze příslušenství, které je doporučeno výrobcem. Jiné než doporučené příslušenství může poškodit produkt a vést ke zrušení záruky
4. Při montáži používejte pouze montážní nástroje doporučené výrobcem nebo dodávané spolu s výrobkem.
5. Kamera může být napájena pouze z takového zdroje, který vyhovuje podmínkám uvedeným na štítku kamery.

Bezpečnostní opatření

Provoz

- Před použitím ověřte správnost zapojení a ujistěte se, že používáte vhodný napájecí zdroj.
- Pokud při provozu zpozorujete jakékoliv chyby ve funkci zařízení, přestaňte jej okamžitě používat a kontaktujte svého lokálního prodejce.

Manipulace

- Nerozebírejte vnitřní část výrobku.
- Zajistěte, aby výrobek nebyl vystaven silným rázům nebo vibracím.
- Při čištění display části zařízení dávejte pozor, abyste jej nepoškrábali nebo na něm nezůstával prach. To může snižovat kvalitu zobrazovaného obrazu.

Instalace a skladování

- Neinstalujte zařízení v místech, kde mohou být překročeny uvedené teplotní limity.
- Vyvarujte se instalaci ve vlhkém či prašném prostředí.
- Vyvarujte se instalaci v místech se zvýšenou radiací.
- Vyvarujte se instalaci v místech, kde je silné elmag. pole nebo silové rozvody elektřiny.
- Vyvarujte se instalaci v místech se silnými vibracemi.

Obsah balení

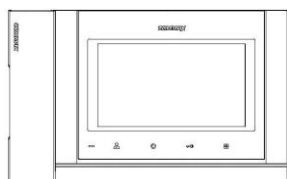

Videotelefon

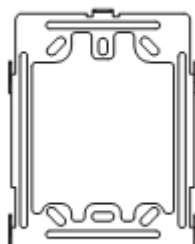

Instalační rámeček

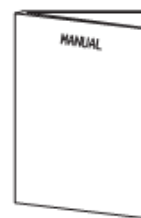

Manuál

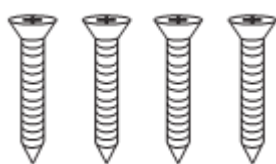

Vruty 4x18mm – 4ks
Pro upevnění instalačního
rámečku do zdi



Šroub 3x6mm -1ks
Pro upevnění videotelefonu
k instalačnímu rámečku

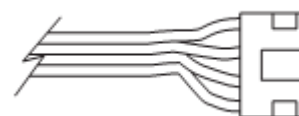

Sběrníkový připojovací kabel
s konektorem - 2 ks

Upozornění:

Součástí příslušenství NENÍ paměťová Micro SD karta!

Popis přístroje

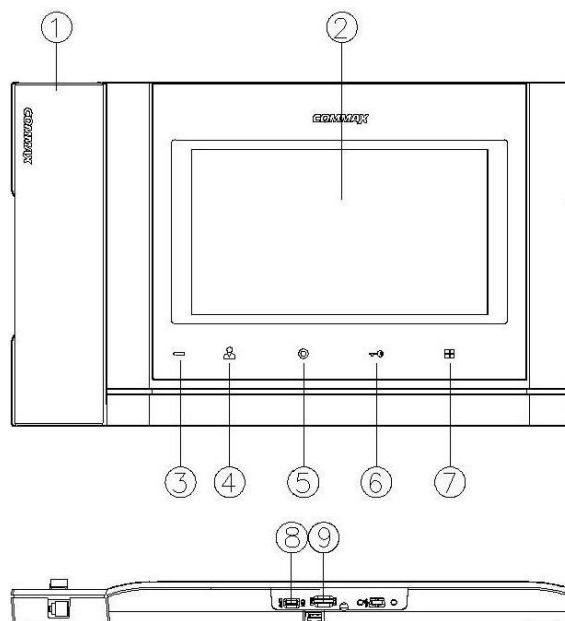

1.	Sluchátko	6.	Tlačítko pro aktivaci dveřního zámku
2.	LCD obrazovka	7.	Tlačítko pro vstup do menu přístroje
3.	LED indikace	8.	Vypínač
4.	Tlačítko pro vyvolání obrazu	9.	Slot na microSD paměťovou kartu
5.	Tlačítko pro interkomové vyzvánění		

Instalace

Určení místa instalace monitoru

Zvolte místo pro instalaci přístroje i s ohledem na vedení kabelů. Doporučuje se umístění přístroje cca ve výšce 145-155 cm od podlahy

Montáž kovového držáku monitoru

Na stanovené místo přiložte držák a označte si místa montážních otvorů a vyvrtejte je. Uprostřed držáku je nutno vyvrtat dostatečně velký otvor pro přivedení kabelů k monitoru (kabel od kamery a ostatních přístrojů). Připevněte držák pomocí šroubů, případně použijte hmoždinek.

Připojení kabelů

Kameru, audiosluchátko připojíme k monitoru prostřednictvím 4-pinových konektorů, které jednoduše nasuneme na příslušnou pozici. Jejich správnou orientaci zajišťuje výstupek na boční straně.

Zavěšení monitoru

Monitor mírně přitlačíme k držáku tak aby výstupky zapadly do oválných děr na zadní straně monitoru. Mírným zatlačením monitoru směrem dolů dojde k jeho upevnění. Monitor se zajistí v této pozici pojistným šroubem dle obrázku.

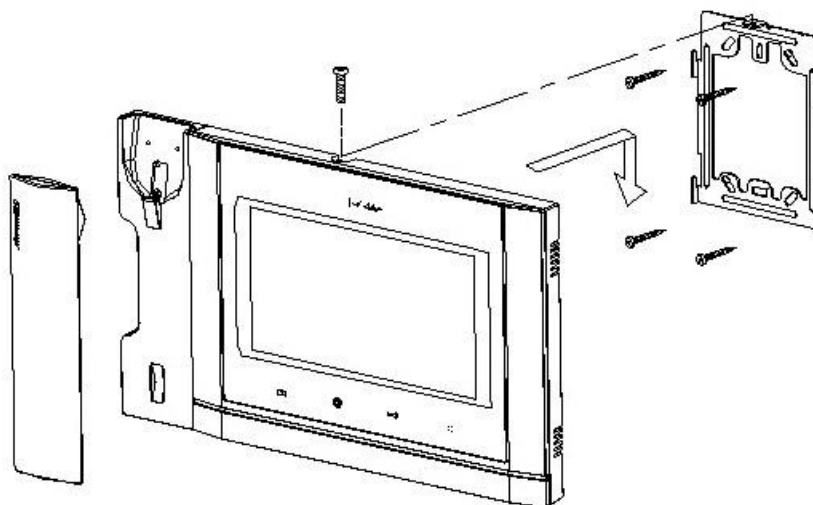

Zapojení přístroje do sítě

Napájecí přívod zapojte do sítě, která vyhovuje parametrům přístroje 240V/ 50 - 60 Hz. Přívodní napájecí šňůru můžete také podle potřeby ustříhnout na požadovanou délku a vodiče připojit přímo do elektroinstalační krabice, která může být umístěna přímo za videotelefonem. Tuto úpravu připojení napájení musí vždy provádět odborná instalační firma. Tato úprava napájení nemá vliv na záruku přístroje.

Zapojení přístroje na napájecí napětí 17-30V Dc

Varianta přístroje na napájecí napájení 17-30V Dc je připojena k externímu napájecímu zdroji, umístěnému například v domovním rozvaděči a napájení je vedeno k přístroji například datovým kabelem UTP.

Uvedení monitoru do provozu

Vypínač zapněte do polohy "I". Zapnutý stav je indikován svítící zelenou LED diodou na přední straně videotelefonu

Vypnutí monitoru z provozu

vypínač přepněte do polohy "O", LED dioda zhasne. Tím je přístroj uveden do nečinného stavu.

Poznámka: v případě, že je v jednom systému použito více videotelefonů, tak nesmí být jeden z přístrojů vypnut a ostatní zapnuty (například z důvodu vypnutí vyzvánění). V takovém případě by celý systém nepracoval korektně.

Umístění přístroje

Přístroj neinstalujte v takovém prostředí, kde by byl vystaven extrémnímu působení prachu, přímému slunečnímu světlu (nebo jinému silnému zdroji světla), dešti, vlhku nebo teplotám přes 40°C.

Nevystavujte přístroj vibracím.

Vyberte místo pro montáž monitoru blízko síťové zásuvky, nebo přívodu napájecího napětí a kde lze jednoduše manipulovat s jeho obslužnými tlačítky.

Provedení kabeláže a zapojení systému:

Kamera a domácí telefon (audiosluchátko) se připojují k monitoru do svorkovnice na zadní straně přístroje prostřednictvím 4 -pinových konektorů s krátkými vodiči, které jsou součástí jejich příslušenství. Pozor při jejich zapojování! Červený vodič musí směřovat směrem k levé straně monitoru! Tyto připojovací kabely se spojí s kabelem vedoucím k danému přístroji (kamera, druhý monitor atd.) pomocí vhodné svorkovnice ukryté poblíž (pod) monitorem.

Zapojení proveďte dle zapojení z obr., které vyhovuje vašim zakoupeným komponentům. Propojovací vodič není součástí dodávky. Pro propojení jednotlivých částí používejte kabel dle tabulky.

Stínění kabelu je nutno připojit na vodič.č.2 - GND.

V tabulce je popsán smysl a barva vodičů propojovacího kabelu.

Označení vodičů			
č.	Barva	Patice CA1 a CA2	Patice INTER (Interphone)
1	Červená	Audio	Audio
2	Modrá	GND	GND
3	Žlutá	+12V	+12V
4	Bílá	Video	Interkomové zvonění

Kabeláž:

Všechny systémy domácích telefonů a videotelefonů značky Commax doporučujeme propojovat datovým kabelem typu UTP Cat 5E (popřípadě vyšší třídou datových kabelů). Při použití standardního datového kabelu UTP Cat 5e je možno propojit přístroje až na vzdálenost 80m. Touto vzdáleností je myšlena délka kabeláže od dveřní stanice k nejvzdálenějšímu videotelefonu. V případě požadavků propojení systému na delší, vzdálenost kontaktujte technickou podporu produktů Commax (viz níže).

Vyvarujte se se souběžného vedení propojovacího kabelu se silovým vedením 230Vac.

Doporučený způsob zapojení datového kabelu pro propojení produktů Commax:

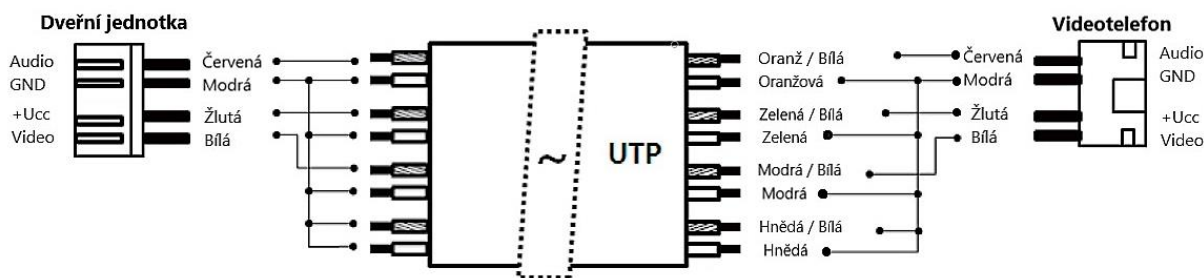

Popis připojovací svorkovnice videotelefonu CDV-70N:

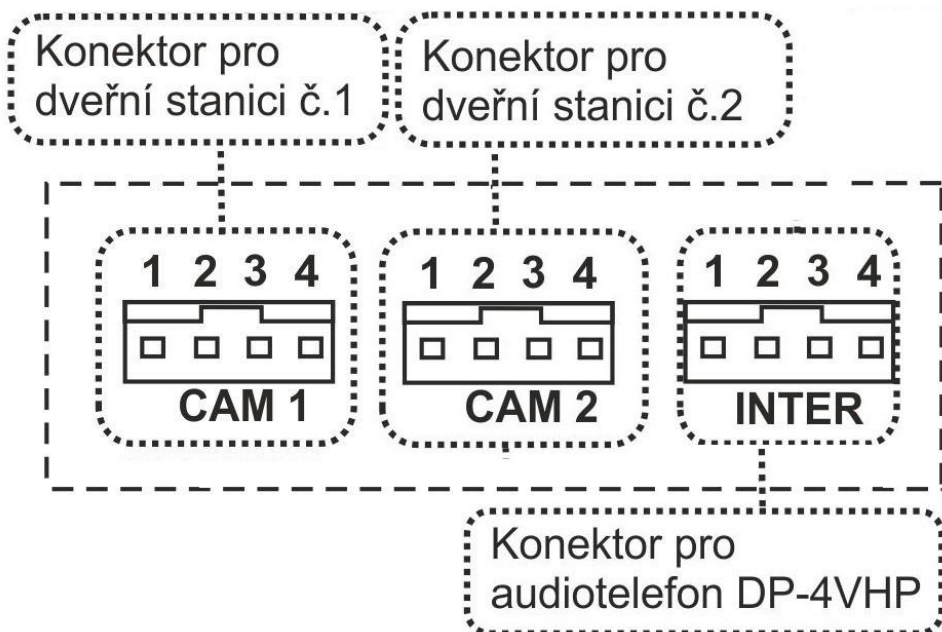

Příklady možných zapojení systému videovrátného:

Schéma č.1 – Základní zapojení jedné dveřní stanice a jednoho videotelefonu



Schéma č.2 – Zapojení jedné dveřní stanice, jednoho videotelefonu a jednoho domácího telefonu



Schéma č.3 – Zapojení jedné dveřní stanice a dvou videotelefonů se vzájemnou interkomovou komunikací

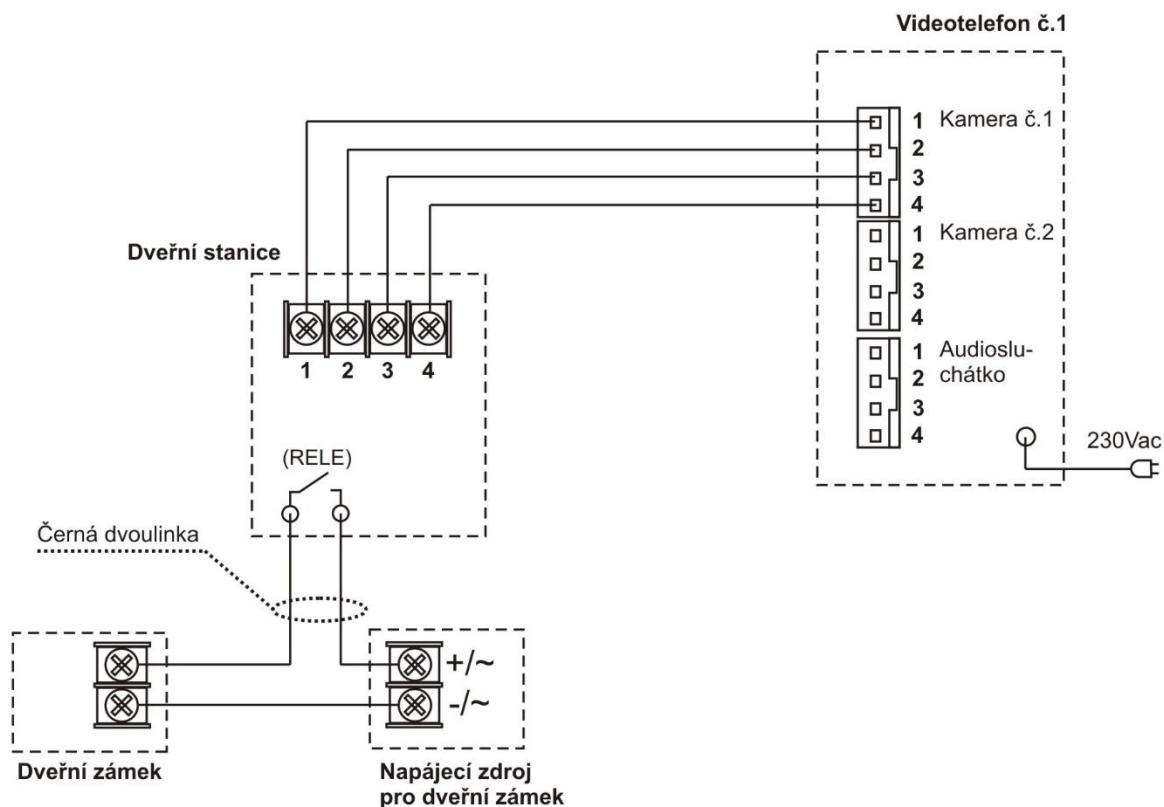

Schéma č.4 – Zapojení jedné dveřní stanice, dvou videotelefonů a jednoho domácího telefonu. Mezi videotelefony a sluchátkem je funkční interkomová komunikace



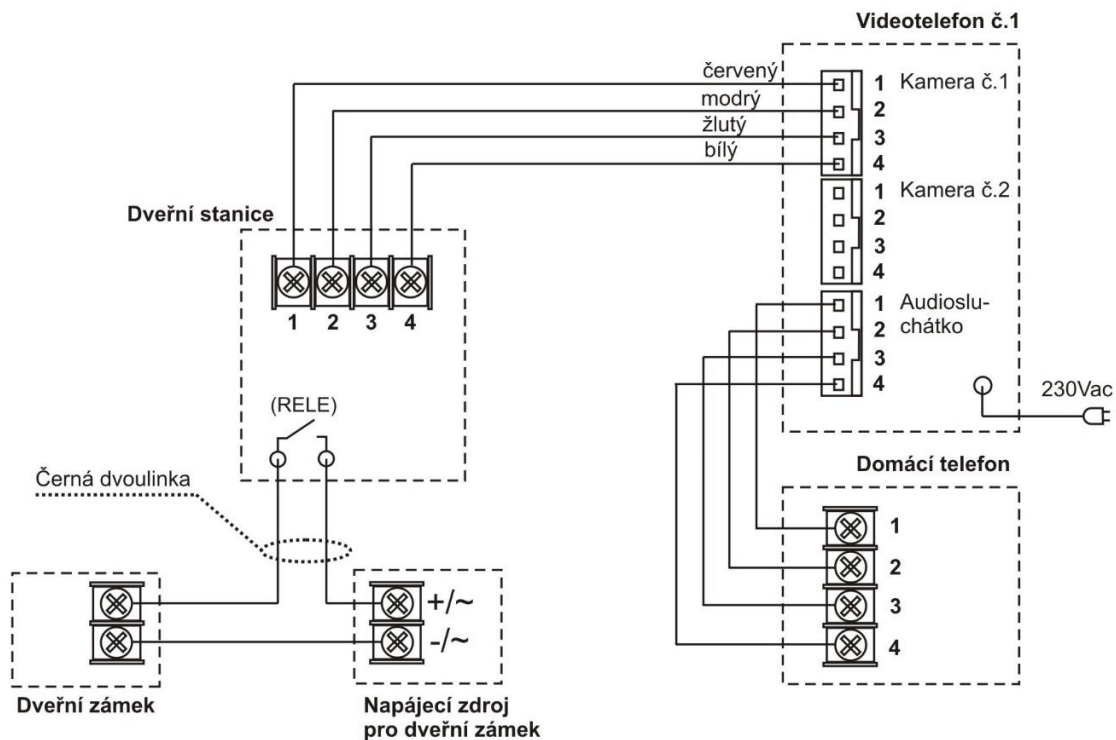

Schéma č.5 – Zapojení dvou dveřních stanic a jednoho videotelefonu

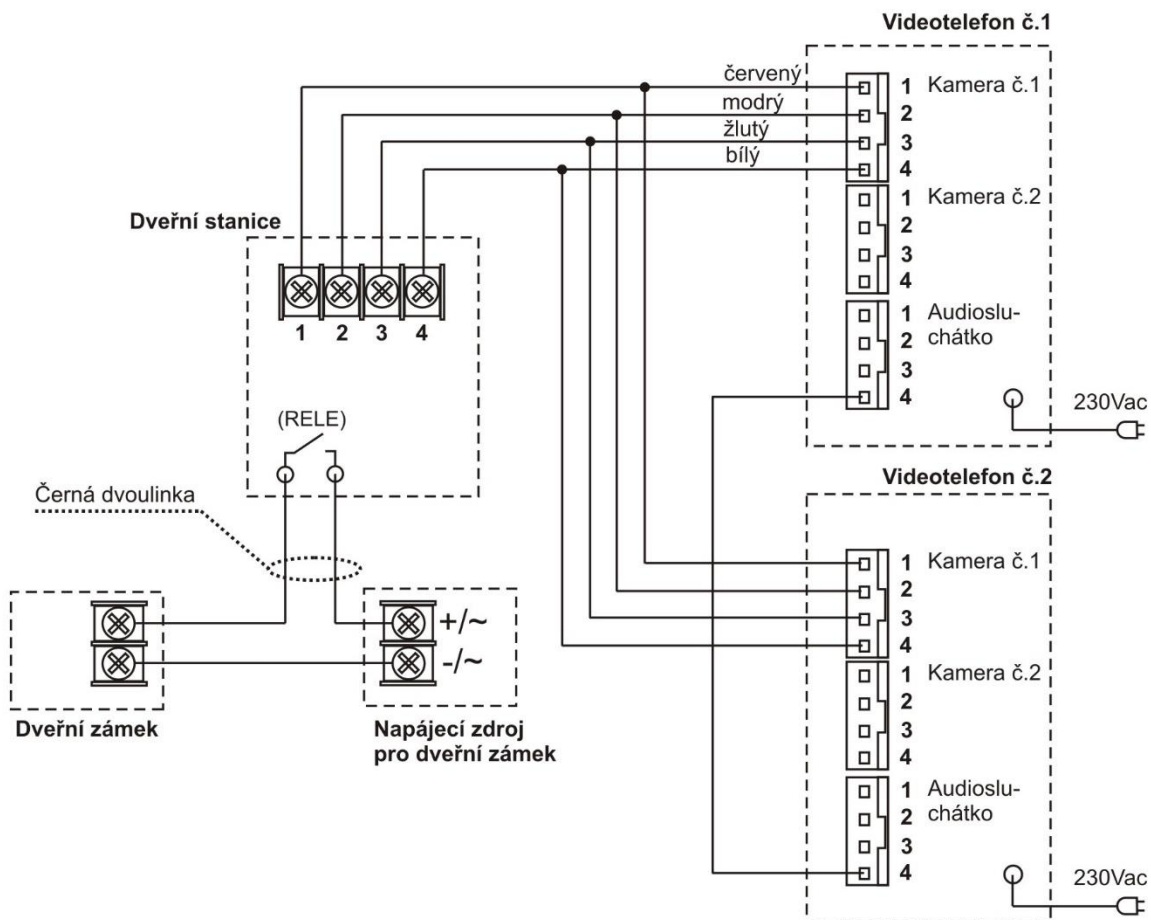

Obsluha

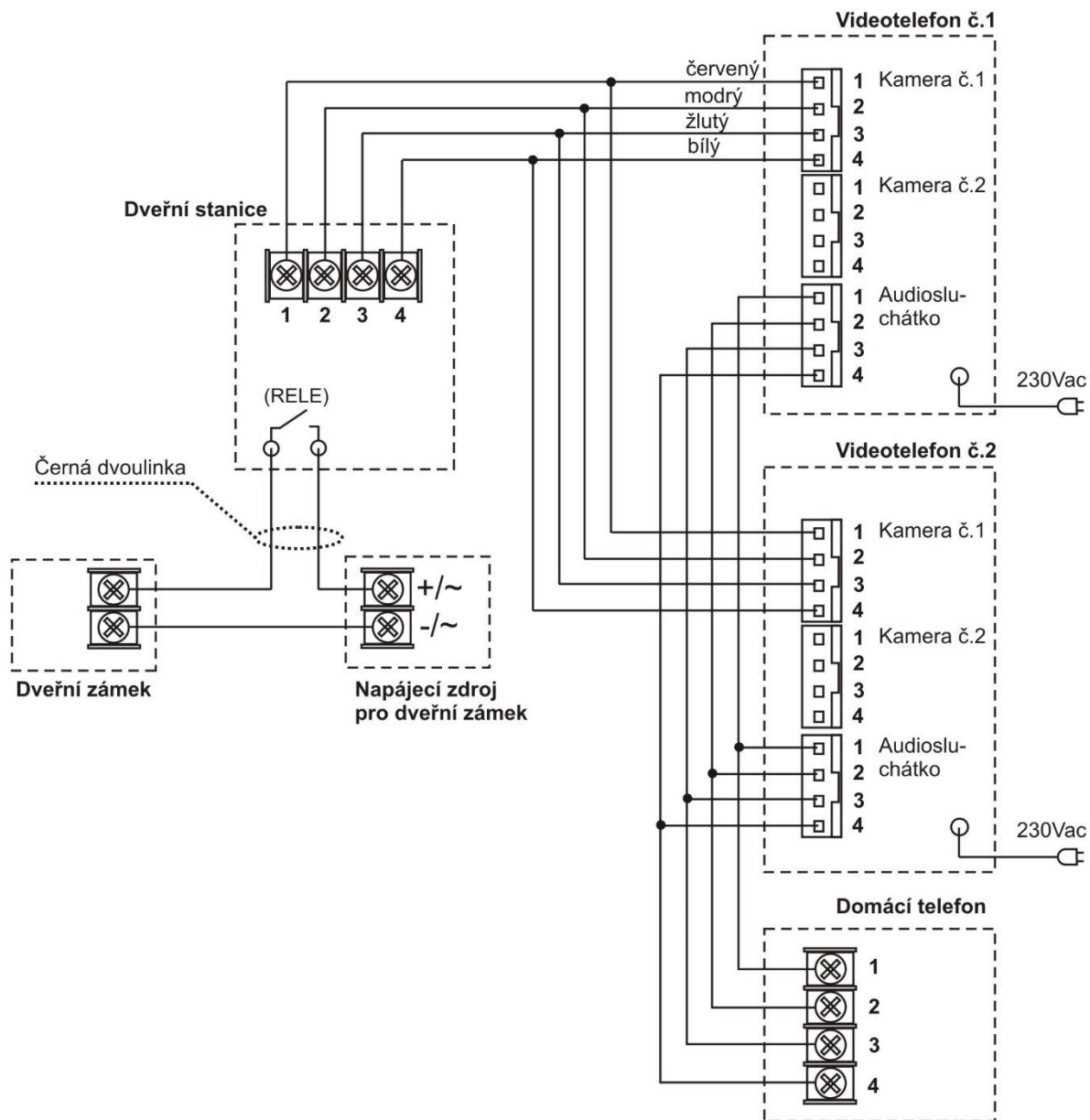
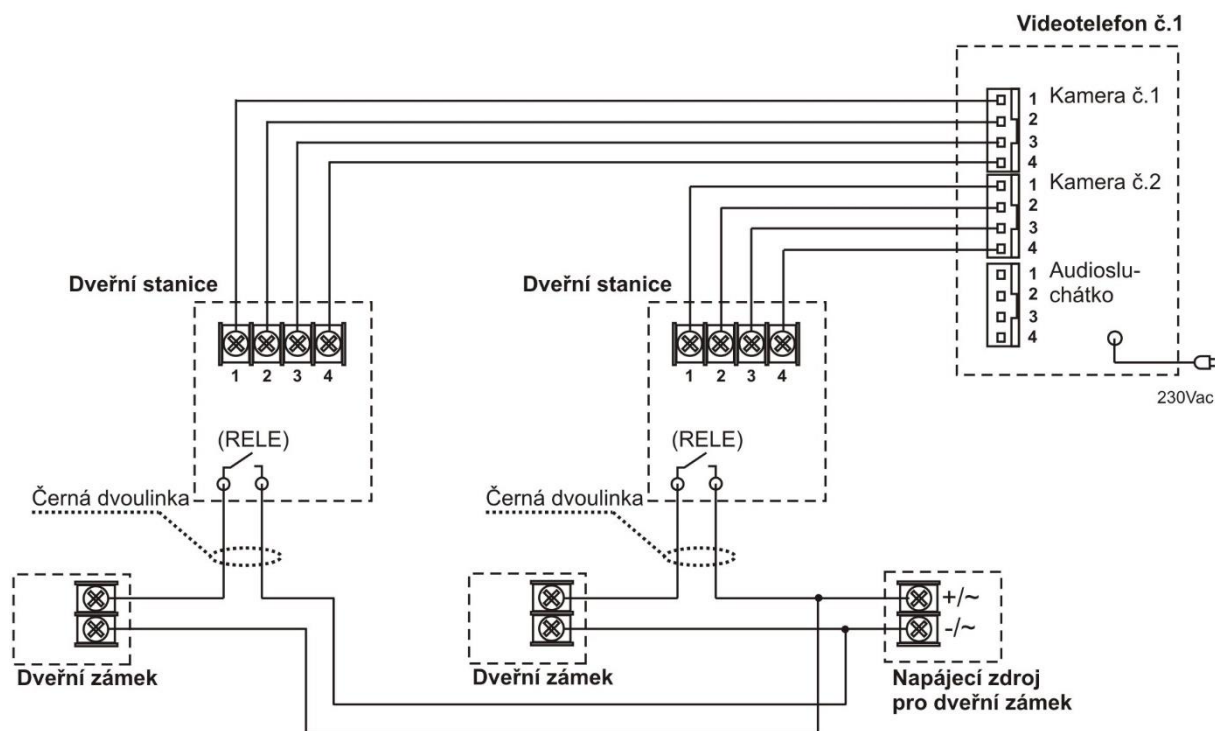
Komunikace mezi telefonem a dveřní stanicí

1. Zmáčkněte tlačítko na venkovní kamerové jednotce, na monitoru začne znít zvukový signál a zapne se obrazovka – tlačítko  začne blikat.
2. Pro komunikaci s dveřní stanicí a monitorem zvenčete sluchátko. (maximální doba hovoru je 30 sekund).
3. Pro ukončení komunikace zavčete sluchátko, obraz na LCD zhasne a přístroj se vrátí do pohotovostního režimu.

V případě, že nereagujete na zvukový signál obrazovka se po cca 60 sekundách automaticky vypne a zařízení se uvede do pohotovostního režimu.

4. Pro otevření dveřního zámku stiskněte během hovoru tlačítko .

Interkomový hovor

1. Pro aktivaci této funkce a zazvonění na ostatní monitory, domácího telefonu v systému, zvedněte nejprve sluchátko a dále pak stiskněte (a přidrčte) tlačítko . Interkomové zvonění bude probíhat po dobu stisknutí tohoto tlačítka.
2. Jestliže je monitor prozváněn z jiného zařízení, ozve se zvukový signál a podsvit tlačítka Interphone začne blikat.
3. Jestliže návštěvník během interkomového hovoru aktivuje dveřní kamerovou stanicí, začne blikat podsvit tlačítka Monitor. Stiskem tohoto tlačítka je možné hovor přijmout a uskutečnit 3-cestný hovor mezi monitorem, interkomem a dveřní stanicí.

Vyvolání obrazu

1. Obraz z dveřní kamerové stanice si na monitoru můžete kdykoliv vyvolat stiskem tlačítka  (doba zobrazení je 60 vteřin)

Nastavení

Popis displeje

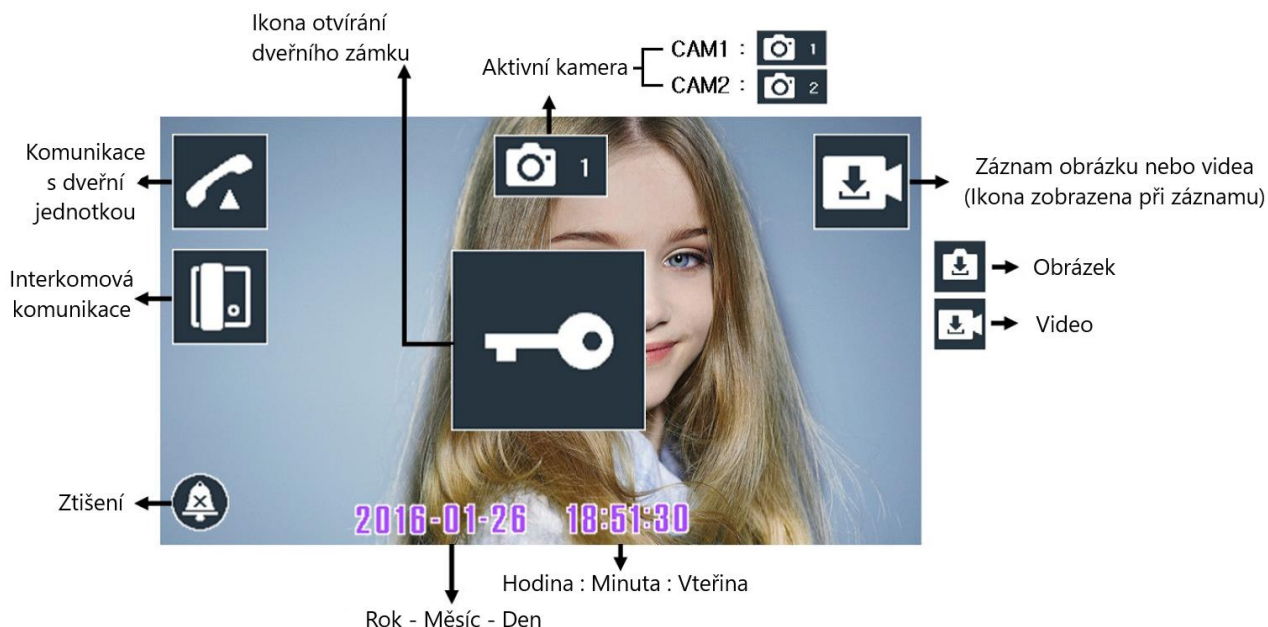

Během hovoru může uživatel nahrát snímky zobrazované na LCD monitoru stisknutím tlačítka "Menu" .

Můžete ukládat snímky nebo krátká videa.

Nahrávané video může uživatel zastavit stisknutím tlačítka Menu .

Upozornění:







Pokud je paměťová SD karta zaplněna, zobrazí se tato ikona na displeji. V tom případě bude přístroj automaticky přemazávat nejstarší video záznamy



Pokud není vložena paměťová SD karta, zobrazí se na displeji tato ikona. Pokud není vložena SD karta, lze ukládat pouze obrázky, Video lze ukládat po vložení SD karty.

Úvodní menu:

Úvodní Menu lze vyvolat stisknutím tlačítka Menu  na přístroji.
Úvodní Menu má dvě položky :

VISITOR  ve které se nachází záznamy obrázků a videí. Aktivujete tlačítkem interkom 
CONFIG  ve které se nachází veškeré nastavení přístroje. Aktivujete tlačítkem zámku 



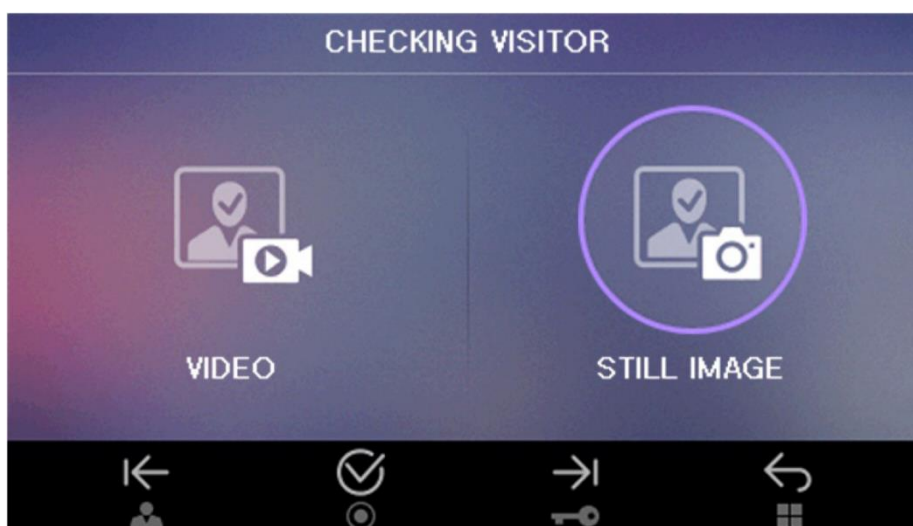

Návrat do pohotovostního režimu lze provést stisknutím tlačítka Menu 

Kontrola záznamů

Kontrolu záznamů vyvoláte stisknutím tlačítka Interkom  na úvodní obrazovce



Popis Ikon:

- ← Pohyb směrem vlevo – tlačítko Monitor 
- Pohyb směrem vpravo - tlačítko Zámku 
- ☑ Potvrzení výběru - tlačítko Interkom 
- ↶ Krok zpět - tlačítko Menu 

VIDEO

Položka Video v Menu slouží ke kontrole Video záznamů na SD kartě





STILL IMAGE

Položka slouží ke kontrole zaznamenaných obrázků.

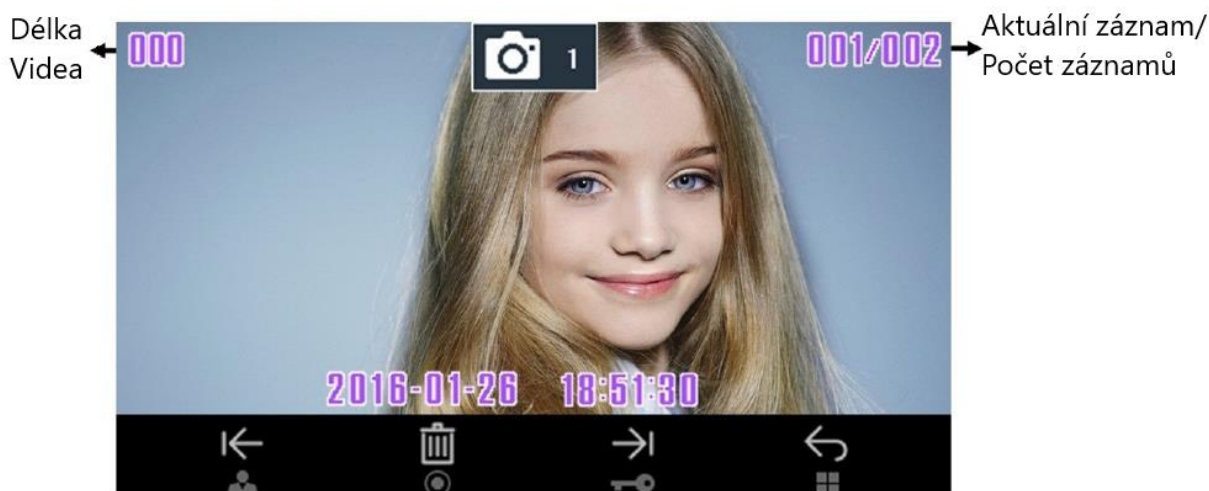

Kontrola záznamů na paměťové SD kartě

Uživatel si v úvodním menu může vybrat, zda bude prohlížet Video záznam nebo záznam fotek







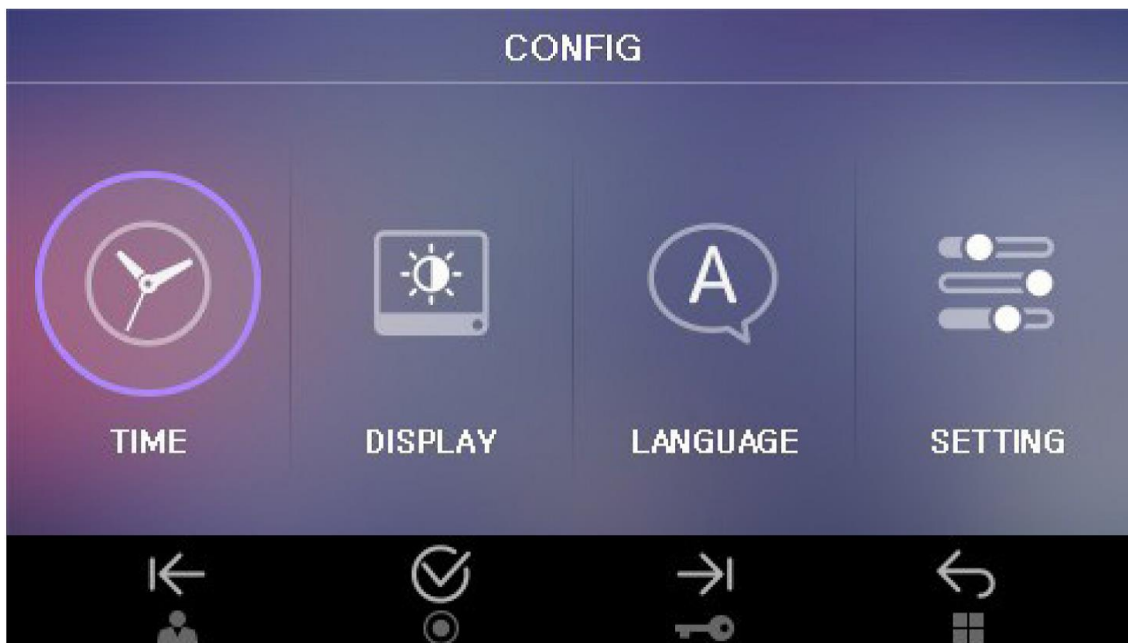

**Popis Ikon:**

- ← Zpět na předchozí snímek - tlačítko Monitor 
- Následující položka - tlačítko Zámek 
- 🗑️ Smazání položky - tlačítko Interkom 
(Pokud budete chtít položku smazat, vyberte v následující položce Ano/Ne a potvrďte tlačítkem ☑)
- ↶ Návrat o krok zpět - tlačítko Menu 

Nastavení přístroje

Pokud na úvodní obrazovce vyberete položku CONFIG  pod tlačítkem Zámek , dostanete se do následujícího zobrazení Menu

**Popis Ikon:**

-  Pohyb v Menu doleva (zvýrazní se položka menu) Tlačítko Monitor 
-  Pohyb v Menu doprava (zvýrazní se položka menu) Tlačítko Zámek 
-  Výběr požadované funkce, tlačítko Interkom 
-  Krok zpět, tlačítko Menu 









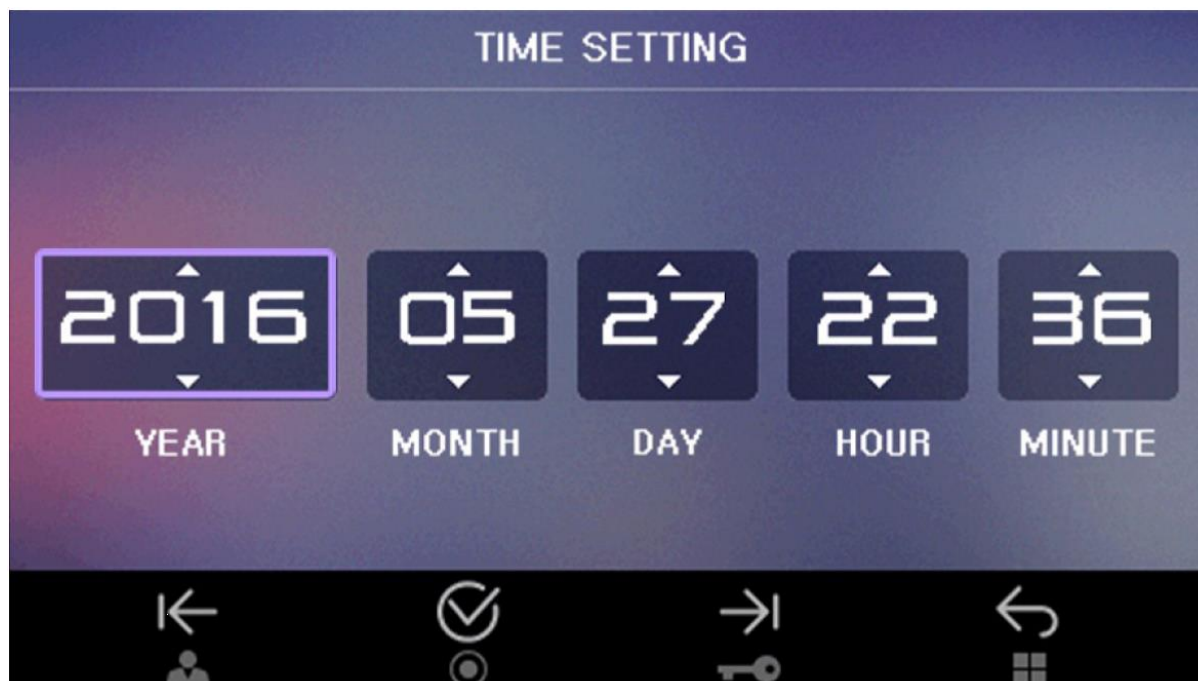

Položky Menu:

Time	Nastavení času systému
Display	Nastavení displeje (barvy, jas....)
Language	Nastavení jazyka systému
Setting	Nastavení např: hlasitost, typ a metoda ukládání záznamů, inicializace atd.

Nastavení času

Na úvodní obrazovce vyberte položku CONFIG a následně potvrďte položku TIME . Zobrazí se vám následující obrazovka:

**Popis ikon**



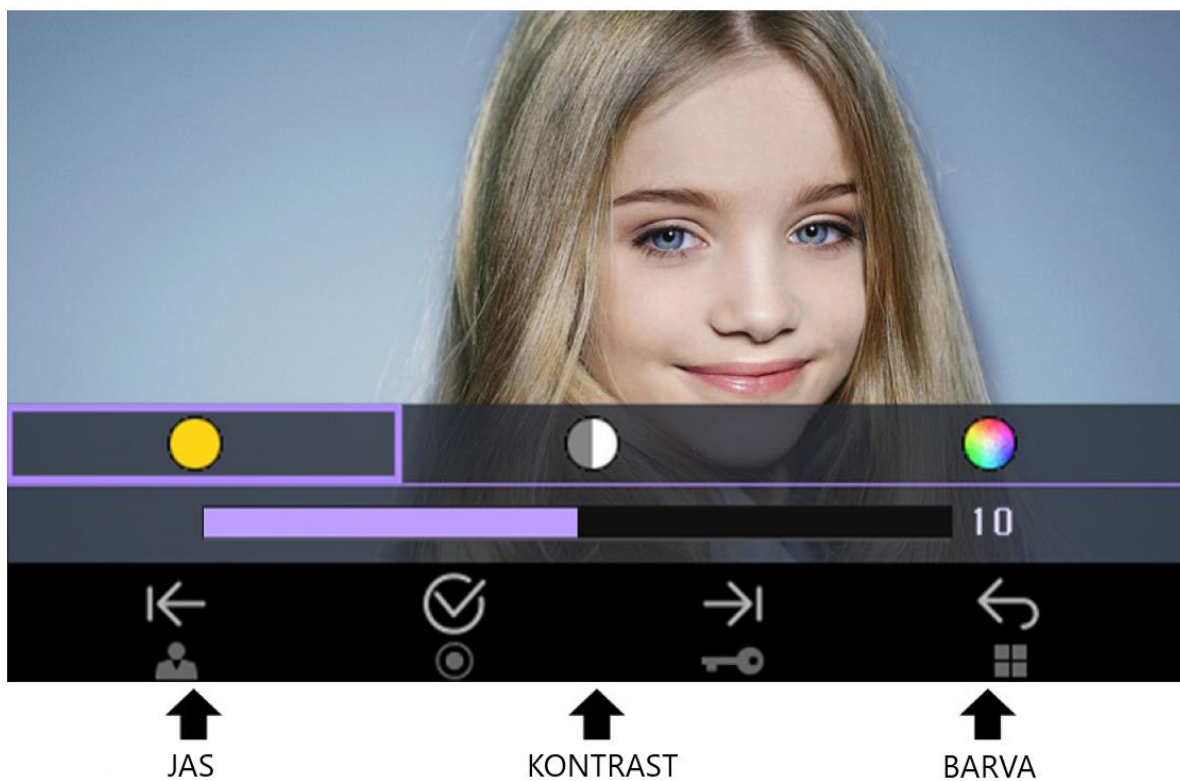

-  Pohyb doleva, tlačítko Monitor 
-  Pohyb doprava, tlačítko Zámek 
-  Potvrzení výběru, tlačítko Interkom 
(Po nastavení požadovaných hodnot tlačítka  a  potvrďte tlačítkem )
-  Krok zpět, tlačítko Menu 

Nastavení displeje

Na úvodní obrazovce vyberte položku CONFIG a následně potvrďte položku DISPLAY. Zobrazí se vám následující obrazovka



Popis Ikon:









- ← Pohyb doleva, tlačítko Monitor 
- Pohyb doprava, tlačítko Zámek 
- ☑ Potvrzení výběru, tlačítko Interkom  (Po nastavení požadovaných hodnot tlačítka ↓ a ↑ potvrďte tlačítkem ☑)
- ↶ Krok zpět, tlačítko Menu 

Nastavení jazyka

Na úvodní obrazovce vyberte položku CONFIG a následně potvrďte položku LANGUAGE. Zobrazí se vám následující obrazovka



Popis Ikon







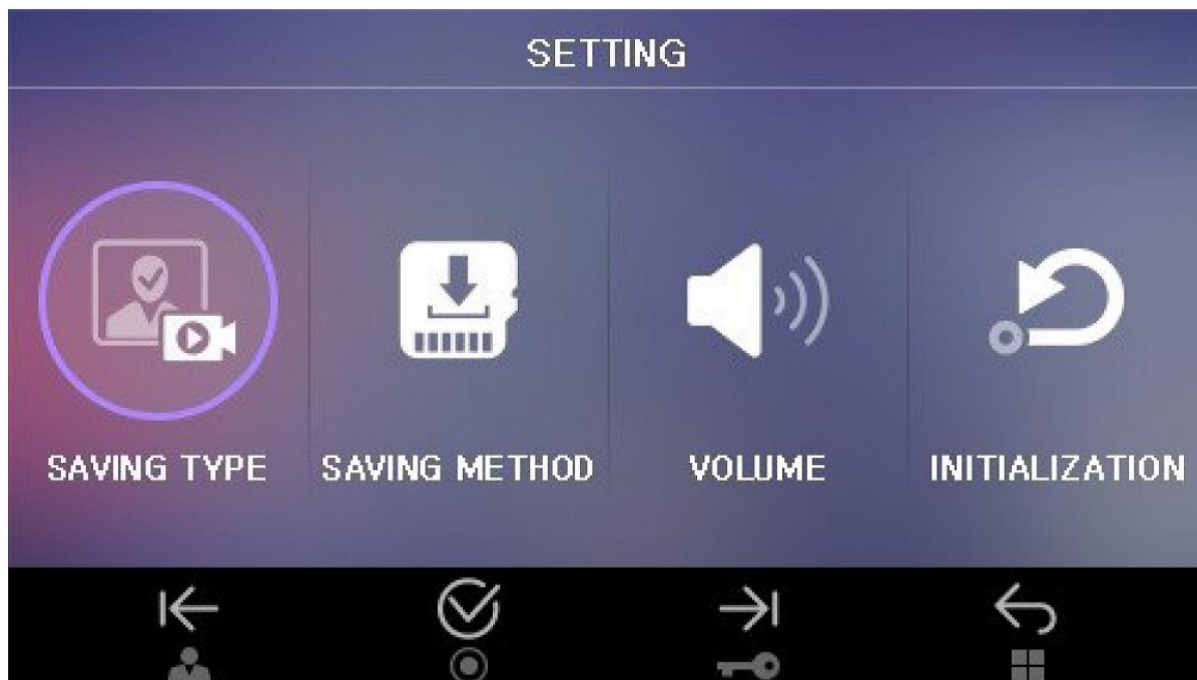

-  Pohyb doleva, tlačítko Monitor 
-  Pohyb doprava, tlačítko Zámek 
-  Potvrzení výběru, tlačítko Interkom 
(Po nastavení požadovaného jazyka se uloží změna automaticky)
-  Krok zpět, tlačítko Menu 

Nastavení SETTING

Na úvodní obrazovce vyberte položku CONFIG a následně potvrďte položku SETTING. Zobrazí se vám následující obrazovka



Popis Ikon:

-  Pohyb v Menu doleva (zvýrazní se položka menu) Tlačítko Monitor 
-  Pohyb v Menu doprava (zvýrazní se položka menu) Tlačítko Zámek 
-  Výběr požadované funkce, tlačítko interkom 
-  Krok zpět, tlačítko Menu 







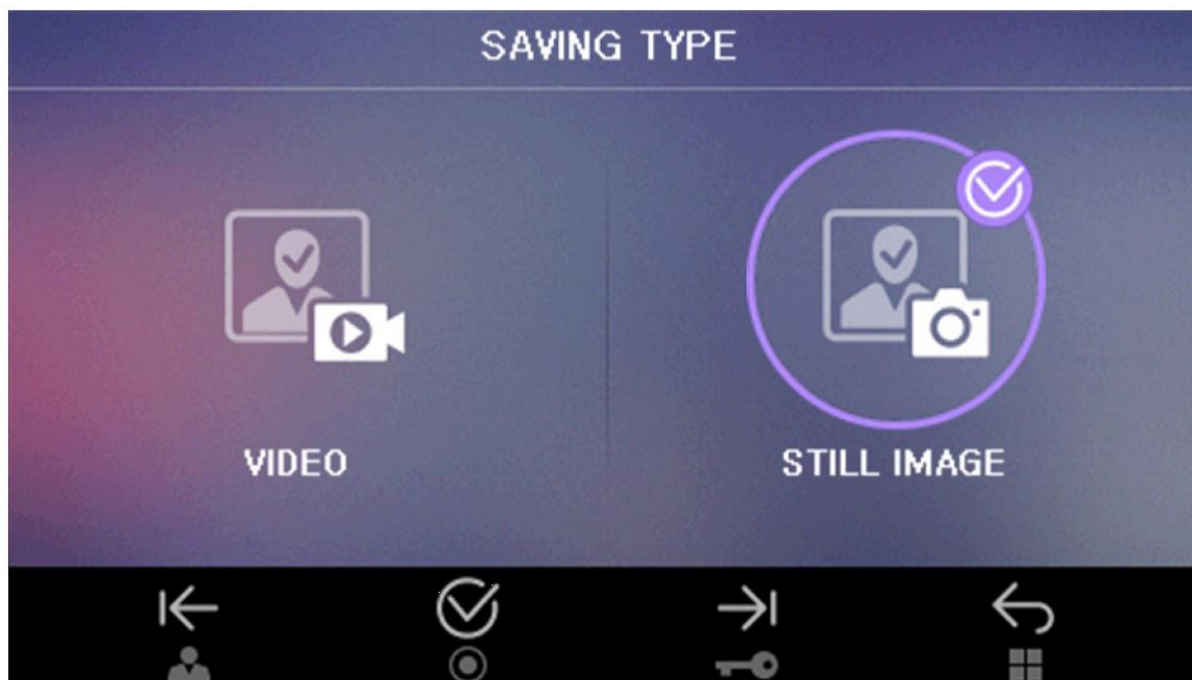

Položky Menu:

SAVING TYPE	Ukládání obrázků nebo Videá
SAVING METHOD	Výběr ukládání Automatický nebo Manuální
VOLUME	Nastavení Hlasitosti vyzvánění
INITIALIZATION	Reset systému a formátování SD karty

Nastavení typu ukládání záznamů

Na úvodní obrazovce vyberte položku CONFIG a následně potvrďte položku SETTING, vyberte položku SAVING TYPE. Zobrazí se vám následující obrazovka:

**Popis ikon**

-  Pohyb doleva, tlačítko Monitor 
-  Pohyb doprava, tlačítko Zámek 
-  Potvrzení výběru, tlačítko Interkom 
-  Krok zpět, tlačítko Menu 

VIDEO

Ukládání krátkých videosekvencí až do zaplnění SD karty. Po zaplnění bude zařízení přepisovat nejstarší záznamy





STILL IMAGE

Ukládání snímků. Maximální počet snímků bez SD karty je 50, videa nelze bez paměťové karty ukládat, pokud je vložena SD karta, je maximální počet snímků 128

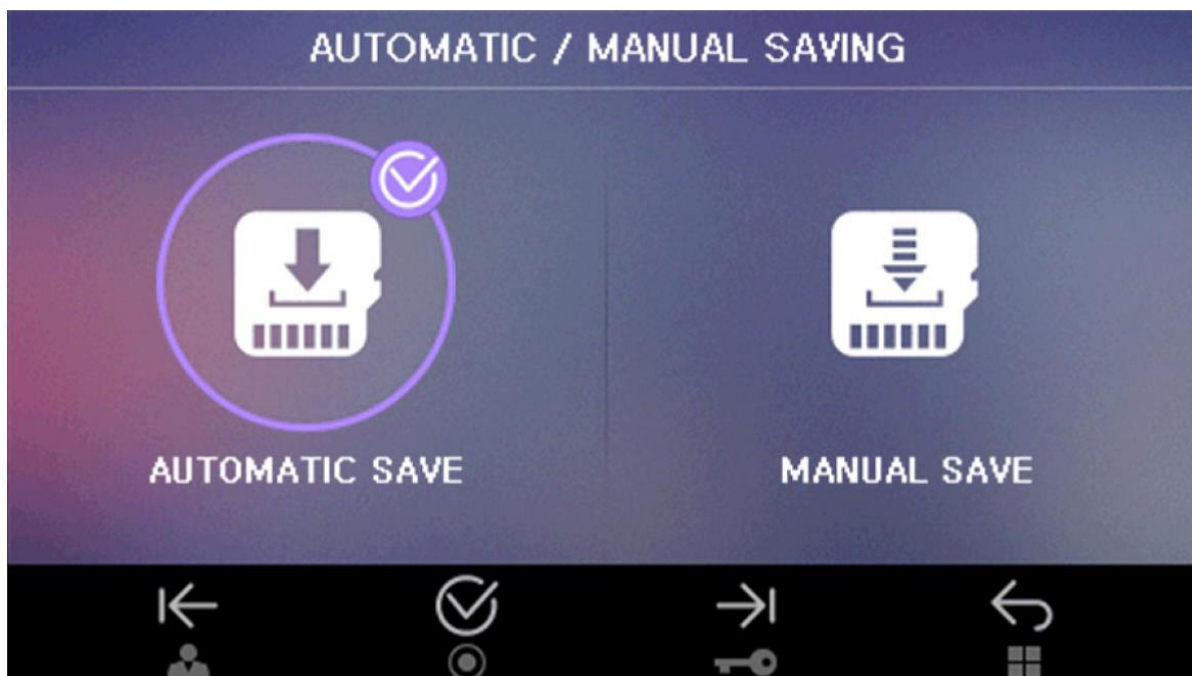
Způsob ukládání na SD kartu

Na úvodní obrazovce vyberte položku CONFIG a následně potvrďte položku SETTING, vyberte položku SAVING METHOD. Zobrazí se vám následující obrazovka:

**Popis ikon**

-  Výběr metody ukládání na SD kartu (automaticky nebo ručně)
-  Potvrzení výběru, tlačítko Interkom 
-  Krok zpět, tlačítko Menu 

Automatické ukládání

Při stisknutí tlačítka zvonku bude vždy zaznamenán jeden snímek, nebo jeden Videozáznam. Uživatel může během hovoru stisknutím tlačítka tlačítka Menu  zaznamenat do paměti další snímek nebo videosekvenci.

Ruční ukládání







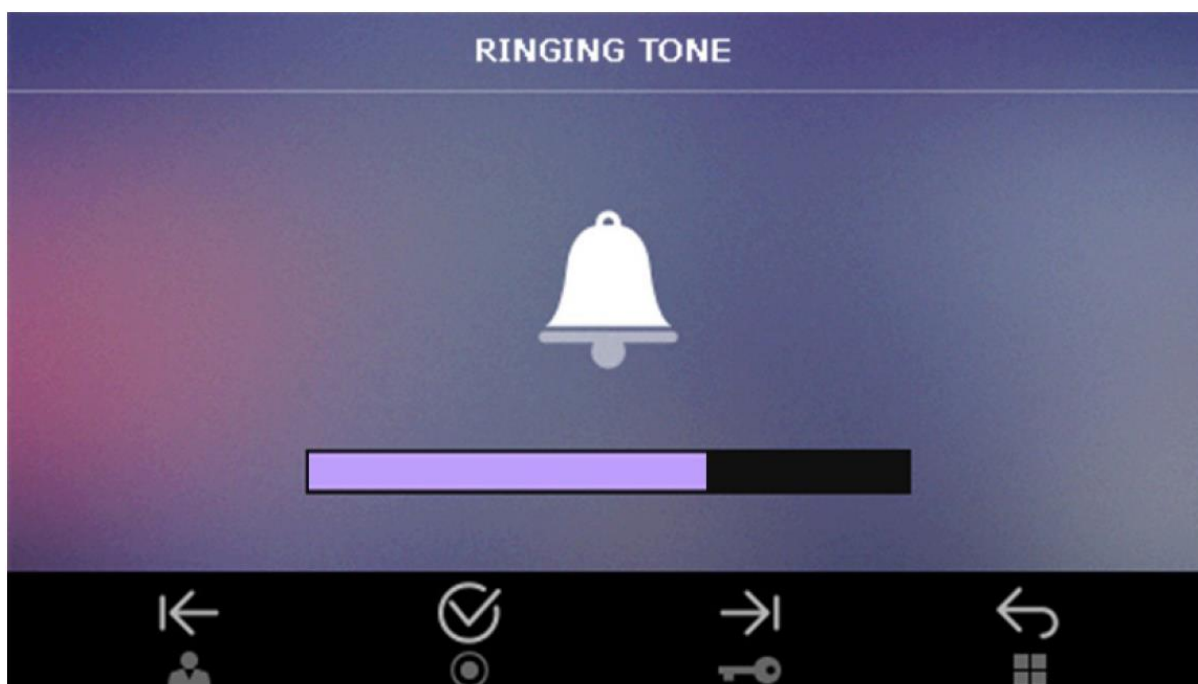

V tomto režimu nebudou automaticky provedeny žádné záznamy do paměti zařízení. Podle nastavení lze ukládat záznamy ručně během hovoru stisknutím tlačítka Menu .

Nastavení hlasitosti zvonění

Na úvodní obrazovce vyberte položku CONFIG a následně potvrďte položku SETTING, vyberte položku VOLUME. Zobrazí se vám následující obrazovka:



Popis Ikon

-  Zesílení, tlačítko Zámek 
-  Zeslabení, tlačítko Monitor 
-  Potvrzení nastavených hodnot, tlačítko Interkom 
-  Krok zpět, tlačítko Menu 





Upozornění

Pokud uživatel nastaví hlasitost na nejnižší hodnotu, zobrazí se na displeji ikona 
V tomto případě je zvuk zcela vypnut

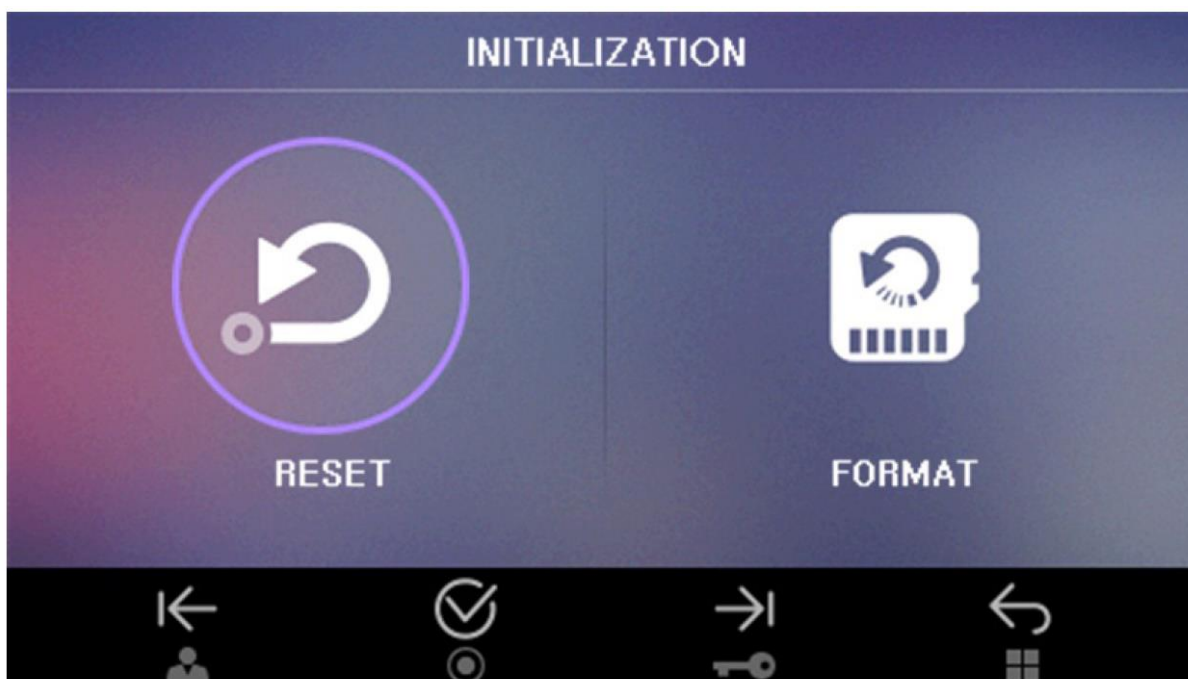
Inicializace systému

Na úvodní obrazovce vyberte položku CONFIG a následně potvrďte položku SETTING, vyberte položku INITIALIZATION. Zobrazí se vám následující obrazovka:

**Popis Ikon**

-  Výběr Reset přístroje , nebo formátování SD karty
-  Potvrzení výběru, tlačítko Interkom 
-  Krok zpět, tlačítko Menu 

RESET

Zde může uživatel provést Reset celého zařízení na tovární hodnoty, mimo nastavení Času, které zůstane na nastavené hodnotě.

FORMAT

Zde může uživatel zformátovat SD kartu. POZOR všechna data na SD kartě budou ztracena!

Správa složek a souborů

Při prvním vložení SD karty zvolte možnost FORMAT karty
Vytvořte základní složky PICTURE – Obrázky a VIDEO pro Videosoubory
(BKUP_PIC:STILL IMAGE – složka obrázků v paměti videotelefonu)

Zaznamenaný název souboru a formát souboru (Příklad)

Obrázek	2018-01-27_1234567.jpg			
	2018-01-27_1234568.jpg			
Video	2018-01-27_1234567.avi			
	2018-01-27_1234568.avi			
Popis	Datum	Čas	Kamera	Typ souboru
	18/01/27	16H23M24S	1,2 = kamera1,2	Obrázek (*.jpg) Video (*.avi)
Poznámka	<ul style="list-style-type: none"> Maximální počet uložených obrázků je 128. Pokud se karta zaplní, budou se automaticky přemazávat nejstarší snímky Počet videozáznamů je omezen velikostí SD karty (viz tabulka níže) Pokud není vložena SD karta, ukládá se pouze 50 snímků do vnitřní paměti videotelefonu, videozáznamy se neukládají. Záznamy lze mazat po jednom nebo vše najednou formátováním SD karty 			

Kapacita a velikost SD karty

	Vestavěná paměť	Micro SDHC Karta		
Velikost	-	4 GByte	16 GByte	32 Gbyte (max)
Obrázky	50	128	128	128
Počet videosekvecí (max120sec)	-	14	58	118

Upozornění

- ❖ Nevkládejte a nevyjímejte SD kartu pokud je přístroj zapnutý, může dojít ke ztrátě dat, poškození karty, nebo poškození přístroje
- ❖ Doporučené parametry Micro SD karty
 - SDHC Ultra – 3: 4 – 32 Gbyte
 - Minimálně 30MB/s pro čtení i zápis
 - Prosím naformátujte SD kartu nejprve ve vašem PC (pomalé formátování)
 - Upozornění Pokud bude SD karta formátována „rychle“, nemusí ji videotelefon detekovat
 - Nesprávným naformátováním mohou vzniknout problémy se zobrazením zaznamenaných souborů
- ❖ Doporučujeme pravidelnou kontrolu nastaveného systémového času, kvůli rozdílu mezi časem v záznamu obrázku nebo videosouboru a mezi časem skutečným.

Technické údaje

Napájecí napětí varianta A:	100 až 240Vac 50/60Hz
Napájecí napětí varianta B:	17-30V Dc
Spotřeba:	Standby: 3,5W Provoz: 15W
Obrazovka:	7" (10,9) barevný digitální TFT display s LED podsvíceným
Doba aktivace displeje:	Při zazvonění: 30s +/- 5s; při aktivaci komunikace 60s +/- 10s
Pracovní teplota:	0~40° C
Doporučená délka kabeláže:	28m (ø 0,5mm) / 50m (ø 0,65mm) / 70m (ø 0,8mm)
Rozměry:	292mm (šířka) x 180mm (výška) x 23mm (tloušťka)

Záruční a pozáruční servis

Na produkty značky Commax ® se v České republice vztahuje nadstandardní záruka 36 měsíců od data prodeje



COMMAX